

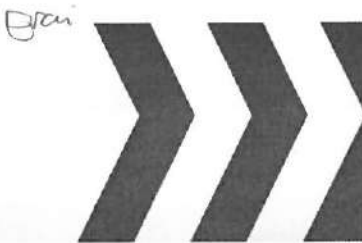

HYDROTEST»



SZÁLLÍTÁSI SZERZŐDÉS

1512

mely létrejött alulírott felek között, alulírott helyen és időben az alábbi feltételek szerint:

Vállalkozó:

Hydrotest Kft.
Székhely: 2310 Szigetszentmiklós,
Petőfi Sándor u. 142.
Adószám: 24702933-2-13
Cégjegyzékszám: 13-09-203304
Képviselő: Kun Vladimir Attila ügyvezető

Megrendelő:

„ARIES” Ipari, Kereskedelmi és
Szolgáltató Nonprofit Kft.
Székhely: 2310 Szigetszentmiklós, Határ
út 12-14.
Adószám: 10553846-2-13
Cégjegyzékszám: 13-09-063424
Képviselő: Viola Károlyné ügyvezető

1.) Megrendelő megrendeli, vállalkozó elvállalja a vállalkozó 2023. október 27. napján kelt, jelen szerződés mellékleteként csatolt 1612-as számú árajánlatában foglaltak szerinti eszközök beszerzését és megrendelő részére történő átadását az árajánlatban foglalt műszaki tartalommal. Megrendelő a szállított eszköz tulajdonjogát az eszköz használatra történő átadását követően, a végszámla teljes kiegyenlítésével egyidejűleg szerzi meg.

2.) Eszközök, szolgáltatások megnevezése:

Ár:

1 db Bucher OH3500 (dízel külső motoros meghajtással) típusú sószóró (RAL 2011).

13 900 000,- Ft + ÁFA

Fizetendő ár

Nettó összesen:	13 900 000,- Ft
Áfa (27%):	3 753 000,- Ft
Bruttó összesen:	17 653 000,- Ft

3.) Megrendelő a fenti árat az alábbiak szerint tartozik vállalkozó részére, annak alábbiakban meghatározott számlájára történő átutalással megfizetni:

- 4 170 000,- Ft + ÁFA előleget az arról szóló díjbekérő kézhezvételétől számított 3 (három) napon belül.
- a fennmaradó 9 730 000,- Ft + ÁFA árat a megrendelés készre jelentését és az eszköz megrendelőnek történő átadását követően a számla kézhezvételétől számított 3 (három) napon belül.

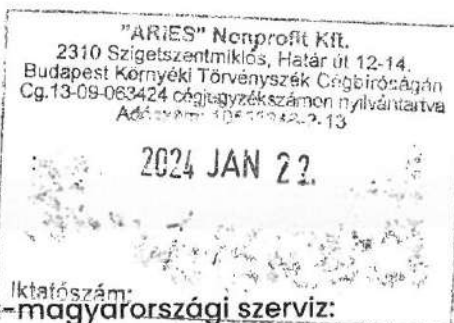

Központi telephely és szerviz:

H-2310 Szigetszentmiklós
Petőfi utca 142.
info@hydrotest.hu
+36 70 639 7887

Kelet-magyarországi szerviz:

H-6600 Szentés
Ipartelepi út 16. (VOLT BUDAFAER VASTELEP)
feher.balazs@hydrotest.hu
+36 70 418 9193



Handwritten signature



A megrendelés teljesítését (készre jelentés) annak megtörténte után, a fennmaradó vételár számlájával együtt a vállalkozó a megrendelő részére haladéktalanul megküldeni köteles.

Számlaszám:

UniCredit Bank Zrt.
10918001-00000120-99440007
(HU92 1091 8001 0000 0120 9944 0007)

4.) Teljesítési határidők:

Előlegfizetéstől számított 8-10. hét.

Előteljesítés lehetséges.

- 6.) A vállalkozó szavatol az eszközök per-, teher- és igénymentességéért és azért, hogy a megrendelt eszközök magyarországi forgalomba hozatalához, üzembe helyezéséhez és valamennyi, a megrendelés teljesítéséhez kapcsolódó és szükséges engedéllyel rendelkezik.
- 7.) A vállalkozó a megrendelt eszközökre garanciát vállal a beszállító feltételei szerint: 18 hónap garancia, amennyiben a javítások márkaszervizben történnek.
- 8.) A jelen szerződésben nem szabályozott kérdésekben a jelen szerződés elválaszthatatlan mellékletét képező vállalkozói általános szerződési feltételekben foglaltak, illetve a mindenkor hatályos idevonatkozó jogszabályi – különösen a Ptk. – rendelkezések az irányadók.
- 9.) Átadás helye: 2310 Szigetszentmiklós, Petőfi utca 142. előre egyeztetett időben. Az átadás-átvételi eljárás magában foglalja a szállított eszköz egyszeri, próbaüzem jellegű beüzemelését is.
- 10.) Vállalkozó a szerződés szerinti feladatok teljesítése során megismert személyes adatok kezelésére, illetve felhasználására kizárólag a jelen szerződés teljesítés érdekében szükséges mértékig és ideig jogosult. Vállalkozó kijelenti és szavatolja, hogy a jelen szerződés szerinti feladatai teljesítése során mindenkor a természetes személyeknek a személyes adatok kezelése tekintetében történő védelméről és az ilyen adatok szabad áramlásáról, valamint a 95/46/EK rendelet hatályon kívül helyezéséről (általános adatvédelmi rendelet) szóló az Európai Parlament és a Tanács (EU) 2016/679 rendelete, valamint az információs önrendelkezési jogról és az információszabadságról szóló 2011. évi CXII. törvény rendelkezéseire figyelemmel, azt maradéktalanul betartva jár el és szükség szerint beszerzi, illetve bemutatja Megrendelő részére a személyes adatok kezelésének esetleges jogsérelmét kizáró nyilatkozatokat, dokumentumokat.
- 11.) Felek rögzítik, hogy Vállalkozó a nemzeti vagyronról szóló 2011. évi CXCVI. törvény 3. § (1) bekezdés 1. pont a) alpontja alapján átlátható szervezetnek minősül. Az "ARIES"

Központi telephely és szerviz:

H-2310 Szigetszentmiklós
Petőfi utca 142.
info@hydrotest.hu
+36 70 639 7887

Kelet-magyarországi szerviz:

H-6600 Szentes
Ipartelepi út 16. (VOLT BUDAFER VASTELEP)
feher.balazs@hydrotest.hu
+36 70 418 9193



Handwritten signature

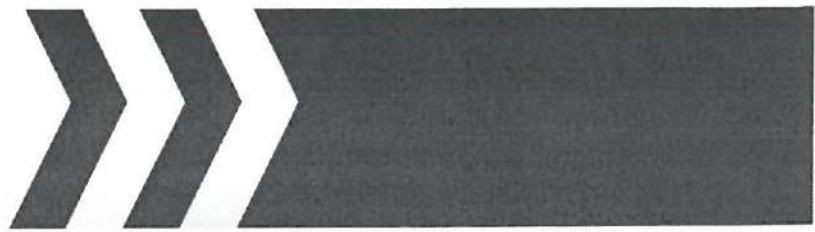

Nonprofit Kft. tájékoztatja szerződő partnerét, hogy lévén kizárólagos önkormányzati tulajdonú gazdasági társaság, a köztulajdonban lévő gazdasági társaságok takarékosabb működéséről szóló 2009. évi CXXII. tv. 2. § (3) bekezdésében foglalt felhatalmazása alapján Szigetszentmiklós Város Képviselő-testületének 8/2013. (III. 28.) számú, többször módosított Önkormányzati Rendelete 12/A. § -ban foglaltak alapján már a nettó 1 millió forintot elérő (vagy azt meghaladó) értékű (vagy várható értékű) szerződéseket is kötelezően közzé kell tennie saját honlapján, a személyesnek minősülő adatok kitakarásával."

Ezt a szerződést a felek átolvasás és egyező értelmezés után, mint ügyleti akaratukkal mindenben megegyezőt, kellően meghatalmazott képviselőik útján jóváhagyólag aláírták.

Kelt: Szigetszentmiklós, 2024.

Kelt: Szigetszentmiklós, 2024. 01. 15.



02. **HYDROTEST Kft.**
2310 Szigetszentmiklós,
Petőfi u. 142.
Adószám: 24702933-2-13

HYDROTEST Kft. (vállalkozó)
Kun Vladimir Attila
ügyvezető



"ARIES" Nonprofit Kft.
2310 Szigetszentmiklós, Hatar ut 12-14
Budapest Könyveki Törvényszék Csehszlovákia
Cg.13-09-063424 cégjegyzéki szám, nyilvántartás
Adószám: 10553846-2-13

Viola Károlyné
„ARIES” Ipari, Kereskedelmi és
Szolgáltató Nonprofit Kft.
Viola Károlyné
ügyvezető

Mellékletek:

1. Vállalkozó 2023. október 27-én kelt, 1612-es számú árajánlata.
2. A Hydrotest Kft. ÁSZF-e
3. Átláthatósági nyilatkozat

Központi telephely és szerviz:

H-2310 Szigetszentmiklós
Petőfi utca 142.
info@hydrotest.hu
+36 70 639 7887

Kelet-magyarországi szerviz:

H-6600 Szentes
Ipartelepí út 16. (VOLT BUDAFAER VASTELEP)
feher.balazs@hydrotest.hu
+36 70 418 9193



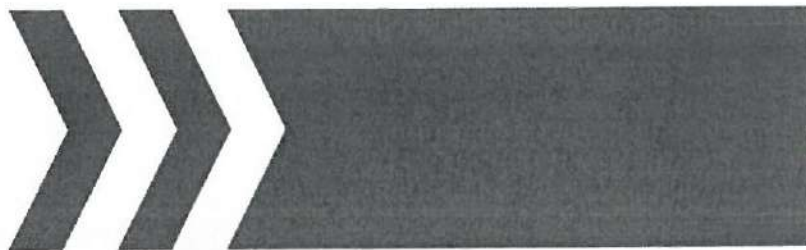

ARIES Kft.
Viola Károlyné Zsuzsanna Részére
titkarsag@arieskft.hu

Hydrotest Kft.
Timpauer Zsolt
timpauer.zsolt@hydrotest.hu
+ 36 70 434 1731

Árajánlat szám: 1612

Dátum: 2023. október 27.

Tárgy: Bucher OH3500 dízel külső motoros meghajtással sószóró adapter árajánlat

Tisztelt Viola Károlyné Zsuzsanna,

Hivatkozva Kun Vladimírrel folytatott megbeszélésükre a következő ajánlatot tesszük a tárgyi eszközünkre.

Bucher OH3500 (dízel külső motoros meghajtással) típusú 4 m³-es sószóró (RAL 2011):



***kép illusztráció**

Műszaki tartalom:

- Bucher OH3500
- Acélszalagos kihordási rendszer
- 24 V-os rendszer
- ECOTRON kezelőrendszer, kijelzővel
- Saját vízűtéses (17KW) dízelmotor rendszeréről üzemeltetve, 12 V-os akkumulátoros rendszerrel
- Egytányéros szóró berendezés, 2-8 m szórósszélesség, aszimmetrikus szórás kép szabályozási lehetőséggel, galvanizált
- Vezérlése a fülkéből történik, szórás mennyisége, szélessége, és a szórás képe
- Önürítő rendszer
- Síkosság mentesítő anyag tartály hasznos térfogata: 4 m³

Központi telephely és szerviz:

H-2310 Szigetszentmiklós
Petőfi utca 142.
info@hydrotest.hu
+36 70 639 7887



Kelet-magyarországi szerviz:

H-6600 Szentés
Ipartelepi út 16. (VOLT BUDAFAER VASTELEP)
feher.balazs@hydrotest.hu
+36 70 418 9193



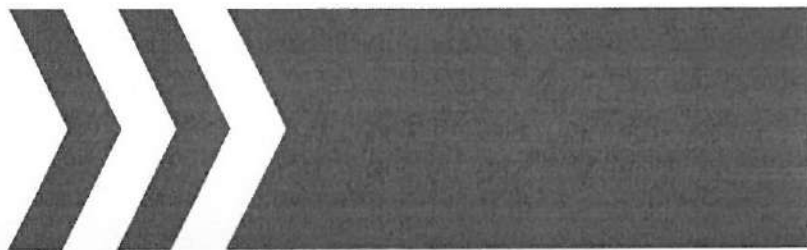

- Tartály anyaga: Standard magas kopásállóságú acél tartállyal
- Munka sebesség: 5-60 km/h (felhasználási terület függő)
- Szórási menny. beállítási tartománya (NaCl): 0-40 g/m²
- Szórási menny. állítás tartalma érdesítő anyagnál: 0-350 g/m²
- Szórásérzékelő: ha nincs anyagkihordás a szórótányérnál, akkor a kezelőpulton jelzi a hibát
- Takaró ponyva
- Felső védőrács, acél létra
- Hátsó éllek fényvisszaverő piros-fehér csíkozással
- Alapozva, kiemelt korrózió védelemmel ellátva, RAL 2011 színre festve
- 2000 óra sósköd tesztnek ellenálló fényezés
- 1 db sárga forgólámpa, mely a vezetőfülkéből kapcsolható
- 1 db hátsó munkalámpa, mely a vezetőfülkéből kapcsolható
- kétkaros konténercserélő felépítményre történő le és felpakolásához szükséges kiegészítők

Ajánlati árak:**13 900 000,00 Ft + Áfa**

- Bucher OH3500 típusú 4 m³-es sószóró, dízel üzemű külsőmotoros egységgel
- Rajzok lentebb

Dokumentáció:

- CE megfelelőségi nyilatkozat
- Kezelési és karbantartási utasítások

Garancia: 12 hónap**Szállítási határidő:** jelenlegi szállítási határidő cca.: 6-8 hét. Pontos szállítási határidő a megrendelés esetén a gyári visszaigazolások alapján.**Paritás:** Szigetszentmiklós**Fizetési feltételek:** megrendelést követően 30 % előleg, fennmaradó összeg készre jelentést követően 3 napon belül.**Ajánlat érvényessége:** 30 nap

Üdvözlettel,

Timpauer Zsolt

Központi telephely és szerviz:

H-2310 Szigetszentmiklós
Petőfi utca 142.
info@hydrotest.hu
+36 70 639 7887

**Kelet-magyarországi szerviz:**

H-6600 Szentés
Ipartelepi út 16. (VOLT BUDAFER VASTELEP)
feher.balazs@hydrotest.hu
+36 70 418 9193



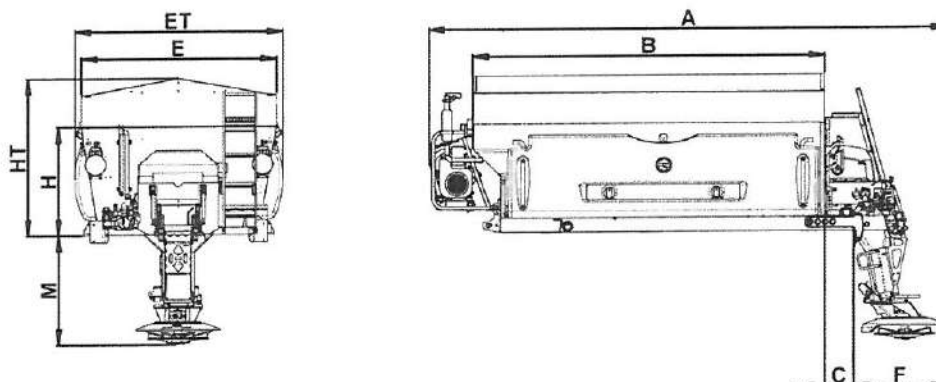

One D, H

MODELLO MODEL	DIMENSIONE DIMENSIONS									
	A	A1	B	C	E	ET	F	H	HT	M
	[mm]	[mm]	[mm]	[mm]	[mm]	[mm]	[mm]	[mm]	[mm]	[mm]
O2500	3600	4000	2550	300	1900	2050	920	1100	1300	370-1325
O3500	4450	4850	3400	300	1900	2050	920	1100	1300	370-1325
VERSIONE DOTATA DI SOVRASPONDA AGGIUNTIVA h=125mm VERSION EQUIPPED WITH HOPPER RISE CAPACITY h=125mm										
O2500	3600	4000	2550	300	1900	2050	920	1225	1425	370-1325
O3500	4450	4850	3400	300	1900	2050	920	1225	1425	370-1325
VERSIONE DOTATA DI SOVRASPONDA AGGIUNTIVA h=250mm VERSION EQUIPPED WITH HOPPER RISE CAPACITY h=250mm										
O2500	3600	4000	2550	300	1900	2050	920	1350	1550	370-1325
O3500	4450	4850	3400	300	1900	2050	920	1350	1550	370-1325
VERSIONE DOTATA DI SOVRASPONDA CONICA 6 m ³ VERSION EQUIPPED WITH CONICAL HOPPER RISE CAPACITY 6m ³										
O2500	-	-	-	-	-	-	-	-	-	-
O3500	4450	4850	3550	300	2100	2200	920	1350	1750	370-1325
VERSIONE DOTATA DI SOVRASPONDA CONICA 7,5 m ³ VERSION EQUIPPED WITH CONICAL HOPPER RISE CAPACITY 7,5 m ³										
O2500	-	-	-	-	-	-	-	-	-	-
O3500	4450	4850	3550	300	2100	2200	920	1350	2000	370-1325

Nota: (1) dimensioni che riguardano la versione D
(1) dimensions concerning version with D installation

Központi telephely és szerviz:

H-2310 Szigetszentmiklós
Petőfi utca 142.
info@hydrotest.hu
+36 70 639 7887



Kelet-magyarországi szerviz:

H-6600 Szentés
Ipartelepi út 16. (VOLT BUDAFER VASTELEP)
feher.balazs@hydrotest.hu
+36 70 418 9193



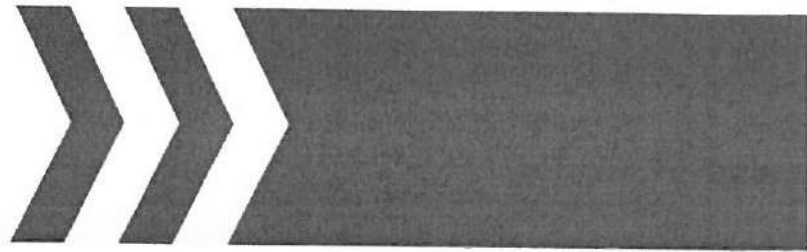

ÁLTALÁNOS SZERZŐDÉSI FELTÉTELEK
a HYDROTEST Kft vállalozási, tulajdonátruházó típusú szerződéséhez

I. Általános rendelkezések, fogalmak

1. Jelen Általános Szerződési Feltételek (a továbbiakban: ÁSZF) hatálya a HYDROTEST Kft. (a továbbiakban: Vállalkozó/Eladó) által kötött vállalozási és tulajdonátruházási típusú szerződésekre (a továbbiakban: szerződés) terjed ki, a 2. pontban meghatározott kivétellel.
2. Az ÁSZF hatálya nem terjed ki a közbeszerzésekről szóló 2015. évi CXLI. törvény (a továbbiakban: Kbt.) alapján lefolytatott közbeszerzési eljárás során megkötött szerződésekre.
3. Az ÁSZF hatálya a 2018 augusztus 27. napját követően megkötött szerződésekre terjed ki.
4. A szerződés az ÁSZF-től eltérő feltételeket meghatározhat. Amennyiben az ÁSZF és a szerződés azonos tárgyú rendelkezései között bármilyen eltérés van, a szerződés rendelkezései az irányadóak.
5. Az ÁSZF rendelkezései szerződési feltételnek minősülnek, amelyeket a Megrendelő/Vevő az ÁSZF tartalmának megismerését követően a szerződés aláírásával fogad el.
6. Az ÁSZF-ben használt fogalmak a szerződésben használt fogalmak szerint értelmezendők.
Az ÁSZF alkalmazásában:
 - a) Megrendelő: a Vállalkozóval szerződést kötő fél
 - b) Kapcsolattartó: a Vállalkozó és a Megrendelő által szerződésben megjelölt személy.

II. Együttműködés, kapcsolattartás, értesítés

7. A szerződő felek (Vállalkozó/Megrendelő/Vevő, a továbbiakban: Felek) a szerződés teljesítése érdekében együttműködési kötelezettséget vállalnak, melynek keretében kötelesek a szerződés teljesítését befolyásoló minden lényeges körülményt egymással haladéktalanul közölni.

Központi telephely és szerviz:

H-2310 Szigetszentmiklós
Petőfi utca 142.
info@hydrotest.hu
+36 70 639 7887



Kelet-magyarországi szerviz:

H-6600 Szentés
Ipartelepi út 16. (VOLT BUDAFER VASTELEP)
feher.balazs@hydrotest.hu
+36 70 418 9193



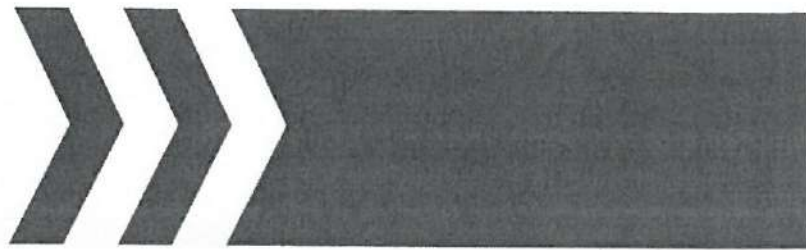

8. A szerződés teljesítése során mindennemű értesítést írásban is meg kell erősíteni, és azokat megküldeni az érdekelt Felek címére. A Felek megállapodnak abban, hogy az értesítéseket e-mail formában elfogadják egymástól. Bármely Fél által észlelt, a szerződés szerződésszerű teljesítését lehetetlenné tévő akadály felmerülése, illetve szerződésmódosítás kezdeményezése esetén az értesítést aláírt ajánlott, tértivevényes levélben is meg kell erősíteni.

III. Felek jogai és kötelezettségei

9. A Vállalkozó szavatol és felelős az általa nyújtott tevékenység minőségi megfeleléséért, szakszerűségéért és a szerződésben foglaltak teljes körűségéért. A Vállalkozó a szerződés aláírásával kötelezettséget vállal arra, hogy a teljesítés során a lehető legnagyobb mértékű pontossággal és a szerződésben vállalt határidőben jár el, illetve teljesít.
10. A Vállalkozó a szerződés aláírásával kijelenti, hogy a szerződés teljesítéséhez szükséges szakmai, technikai és humán erőforrásokkal rendelkezik és azokat a szerződés teljes időtartama alatt biztosítja.
11. A Megrendelő tudomásul veszi és kifejezetten elfogadja, hogy szükség esetén a Vállalkozó alvállalkozókat vesz igénybe, von be. A Vállalkozó az alvállalkozók teljesítéséért úgy felel, mintha a tevékenységet maga végezte volna el.
12. A Megrendelő köteles a Vállalkozó részére minden olyan információt, adatot biztosítani, amelyek a szerződés alapján történő teljesítéshez szükségesek. Ezzel összefüggésben bármilyen hozzáférési lehetőséget a Vállalkozó kizárólag a szerződés alapján történő teljesítés céljából jogosult igénybe venni a Megrendelő egyidejű értesítése mellett.
13. A Vállalkozó a szerződés teljesítését követően, a teljesítéshez kapcsolódó, tartozó dokumentációt a Megrendelő részére átadja. A Megrendelő a dokumentumok átvételéről, a megrendelt/eladott eszközök/árúk/termékek átadás-átvételi jegyzőkönyvében köteles nyilatkozni.
14. A szerződő felek a szerződés aláírásával nyilatkoznak, hogy az általuk megadott és a szerződésben foglalt adatok – különösen a személyes, illetve cégadatok – teljes körűek, valódiak és hitelesek. A Felek kölcsönösen tudomásul veszik, hogy a megadott adatokban

Központi telephely és szerviz:

H-2310 Szigetszentmiklós
Petőfi utca 142.
info@hydrotest.hu
+36 70 639 7887



Kelet-magyarországi szerviz:

H-6600 Szentés
Ipartelepi út 16. (VOLT BUDAFER VASTELEP)
feher.balazs@hydrotest.hu
+36 70 418 9193



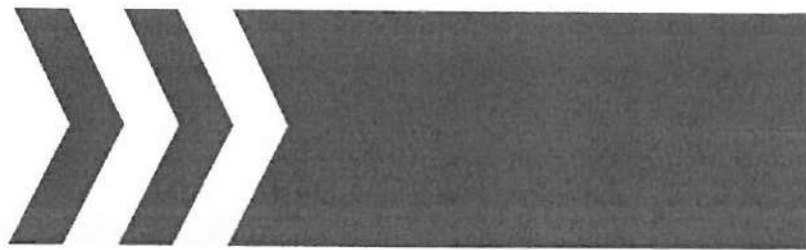

bekövetkező valamennyi változásról kötelesek haladéktalanul, de legkésőbb 3 napon belül a másik Felet írásban értesíteni.

IV. Díjazás és teljesítés

15. A Megrendelő a szerződésben meghatározott vételár/ár/díj megfizetésére köteles az erre vonatkozó Vállalkozói számla alapján, a szerződésben, illetve a számlában meghatározott időben és módon.
16. A Megrendelő tudomásul veszi és kifejezetten elfogadja, hogy a Vállalkozó a szerződésben foglaltak teljesítését követően a szerződésben szereplő eszköz(öke)t/árakat/termékeket csak a vételár/ár/díj teljes kiegyenlítését követően vagy érvényes finanszírozási szerződés birtokában a finanszírozási szerződésben megjelölt önrész kiegyenlítést, illetve visszavonhatatlan bankgarancia bemutatását, átadását követően adja ki, adja a Megrendelő birtokába.
A fentiekkel összefüggésben a felek kifejezetten megállapodnak abban, hogy teljesítésként a vételár/ár/díj Vállalkozó bankszámláján történő jóváírását fogadják el.
17. A Felek a Megrendelői teljesítést követően a megrendelt/eladott eszközök/árak/termékek átadás-átvételéről jegyzőkönyvet vesznek fel, melyben rögzítik az átadás-átvétel időpontját, helyét az esetleges kifogásokat és a kapcsolódó dokumentumok átadás-átvételét.

V. Késedelmes, illetve hibás teljesítés

18. A Vállalkozó a szerződést hibásan teljesíti, amennyiben a szerződésben (és annak mellékletében) meghatározottakat nem, vagy hiányosan vagy nem megfelelő szakmai színvonalon teljesíti. A megfelelő szakmai színvonal alatt a szerződésben (és a hozzá kapcsolódó mellékletben) előírt műszaki, szakmai követelmények, illetve – szerződéses rendelkezés hiányában – a szakmai gyakorlatnak megfelelő, általánosan elvárható követelmények teljesítését kell érteni.
19. Vállalkozó késedelmes teljesítése esetén, ha a késedelem a Vállalkozónak felróható, a Megrendelő a szerződésszegésből eredő egyéb kárigényét is jogosult követelni.
20. A felek megállapodnak abban, hogy bármelyikük késedelmes teljesítése esetén, a késedelem 60. napjától számítottan, a késedelembe eső fél késedelmi kötbér fizetésére köteles. A

Központi telephely és szerviz:

H-2310 Szigetszentmiklós
Petőfi utca 142.
info@hydrotest.hu
+36 70 639 7887



Kelet-magyarországi szerviz:

H-6600 Szentés
Ipartelepí út 16. (VOLT BUDAFER VASTELEP)
feher.balazs@hydrotest.hu
+36 70 418 9193

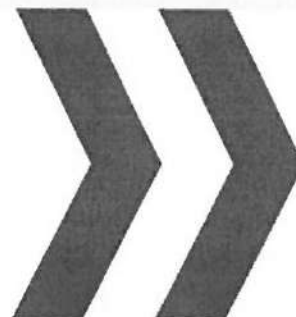

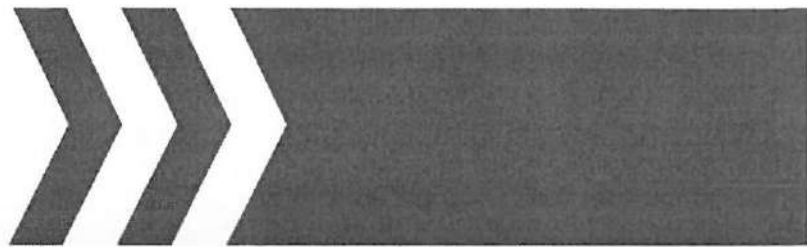

késedelmi kötbér összege naponként a szerződés szerinti bruttó vételár/ár/díj (kötbéralap) 0,5%-a, legfeljebb azonban a kötbéralap 5 %-a.

21. Amennyiben a szerződés bármelyik félnek felróható okból megghiúsul, a megghiúsulásért felelős fél megghiúsulási kötbért köteles fizetni a másik fél számára. A megghiúsulási kötbér alapja a szerződésben meghatározott teljes bruttó vételár/ár/díj, mértéke a kötbéralap 10 %-a.
22. Bármelyik fél kötbérigényének érvényesítése nem jelenti az egyéb igények elvesztését. Bármelyik fél a kötbért meghaladó kárt is érvényesítheti a másikkal szemben.
23. A kötbérigényt érvényesítő fél kötbérigényét írásban köteles a másik féllel közölni, külön megjelölve annak jogalapját és összegét.

VI. A szerződés módosítása, megszűnése

24. A szerződés bármely fél kezdeményezésére közös megegyezéssel bármikor módosítható. A módosítás kizárólag írásban a felek együttes aláírásával érvényes.
25. A Felek a szerződést közös megegyezéssel bármikor megszüntethetik. Az erről szóló megállapodás kizárólag írásban, a felek együttes aláírásával érvényes.
26. A szerződést bármelyik Fél azonnali hatállyal felmondhatja és kárának megtérítését követelheti a másik Félhez eljuttatott írásbeli értesítéssel, ha a másik Fél a szerződésben vállalt lényeges kötelezettségét súlyosan megsérti, és azt nem orvosolja az erre vonatkozó írásbeli felszólítást követő 8 napon belül. A felek ilyen súlyos szerződésszegésnek tekintik különösen az alábbi eseteket:
 - A vállalkozói teljesítési határidő legalább 60 nappal történő elmulasztása;
 - A megrendelői fizetési kötelezettség legalább 30 nappal történő elmulasztása;
27. A szerződés a Felek kölcsönös szerződésszerű teljesítésével megszűnik.

VII. Titoktartás

28. A szerződéssel és annak teljesítésével kapcsolatos, vagy az egymásról, különösen egymás működéséről, szervezetéről tudomásukra jutott, birtokukba került információ, illetőleg más

Központi telephely és szerviz:

H-2310 Szigetszentmiklós
Petőfi utca 142.
info@hydrotest.hu
+36 70 639 7887



Kelet-magyarországi szerviz:

H-6600 Szentés
Ipartelepi út 16. (VOLT BUDAFER VASTELEP)
feher.balazs@hydrotest.hu
+36 70 418 9193





módon megismert, nyilvánosan nem hozzáférhető minden olyan tény, adat, terv, okirat, dokumentum, eljárás (a továbbiakban: adat) üzleti titoknak minősül, amelyek nyilvánosságra hozatala a felek hivatali, üzleti vagy egyéb érdekeit sértené.

29. A minősített adatokra vonatkozó titoktartási kötelezettség mind a két Felet a szerződés lejártá, illetve bármi okból történő megszűnése esetén a minősítés tartamáig kötelezi; más, a szerződéssel kapcsolatban keletkezett titok és egyéb, a teljesítés során keletkezett bizalmas információk tekintetében a szerződéskötéskor hatályos jogszabályok által előírt rendelkezések alapján kell eljárni.
30. A Felek mindent megtesznek annak érdekében, hogy a fenti kötelezettségekről az érintett munkavállalóikat, vagy egyéb közreműködőket tájékoztassák, a fenti előírásokat betartsák és betartassák. Az adatok jogosulatlan nyilvánosságra hozatalából származó hátrányok, valamint az ezek kiküszöböléséhez szükséges költségek – az egyéb felelősségén túl – azt a felet terhelik, akinek a jogosulatlan nyilvánosságra hozatal tekintetében felelőssége fennáll.

VIII. Egyéb rendelkezések

31. Az ÁSZF-ben és a szerződésben nem szabályozott kérdésekben a mindenkor hatályos idevonatkozó jogszabályi – különösen a Ptk – rendelkezések az irányadók.
32. Az ÁSZF-fel és a szerződéssel kapcsolatban felmerült vitás kérdéseket Felek egymás között elsősorban tárgyalások útján kísérelik meg rendezni. Ennek esetleges eredménytelensége esetén, járásbírósi hatáskörbe tartozó per esetére kikötik a Szigetszentmiklósi Járásbíróság kizárólagos illetékességét.

Szigetszentmiklós 2020. április 30.

HYDROTEST Kft.
2310 Szigetszentmiklós Petőfi u. 142

Központi telephely és szerviz:

H-2310 Szigetszentmiklós
Petőfi utca 142.
info@hydrotest.hu
+36 70 639 7887

Kelet-magyarországi szerviz:

H-6600 Szentés
Ipartelepi út 16. (VOLT BUDAFER VASTELEP)
feher.balazs@hydrotest.hu
+36 70 418 9193



Átláthatósági nyilatkozat

az államháztartásról szóló 2011. évi CXCV. törvény végrehajtásáról szóló 368/2011. (XII. 31.) Korm. rendelet 50. § (1a) bekezdése, valamint a nemzeti vagyonról szóló 2011. évi CXCVI. törvény 3. §-a szerinti megfelelésről

Alulírott Kun Vladimir Attila, mint a Hydrotest Kft. (2310 Szigetszentmiklós, Petőfi Sándor u. 142. Adószám: 24702933-2-13 Cégjegyzékszám: 13-09-203304) képviselője büntetőjogi felelősségem tudatában – az államháztartásról szóló 2011. évi CXCV. törvény végrehajtásáról szóló 368/2011. (XII. 31.) Korm. rendelet 50. § (1a) bekezdése szerint – nyilatkozom, hogy az általam képviselt fenti szervezet a nemzeti vagyonról szóló 2011. évi CXCVI. törvény 3. §-ában leírtak szerinti átlátható szervezetnek minősül.

A nemzeti vagyonról szóló 2011. évi CXCVI. törvény 3. § (1) bekezdés 1. pontja szerint az általam képviselt szervezet olyan belföldi vagy külföldi jogi személy vagy jogi személyiséggel nem rendelkező gazdálkodó szervezet, amely megfelel a következő feltételeknek:

- tulajdonosi szerkezete, a pénzmosás és a terrorizmus finanszírozása megelőzéséről és megakadályozásáról szóló törvény szerint meghatározott tényleges tulajdonosa megismerhető,
- az Európai Unió tagállamában, az Európai Gazdasági Térségről szóló megállapodásban részes államban, a Gazdasági Együttműködési és Fejlesztési Szervezet tagállamában vagy olyan államban rendelkezik adóilletőséggel, amellyel Magyarországnak a kettős adóztatás elkerüléséről szóló egyezménye van,
- nem minősül a társasági adóról és az osztalékadóról szóló törvény szerint meghatározott ellenőrzött külföldi társaságnak,
- a gazdálkodó szervezetben közvetlenül vagy közvetetten több mint 25%-os tulajdonnal, befolyással vagy szavazati joggal bíró jogi személy, jogi személyiséggel nem rendelkező gazdálkodó szervezet tekintetében az előzőekben felsorolt alpontok szerinti feltételek fennállnak.

Tudomásul veszem, hogy Kötelezettségvállaló („ARIES” Nonprofit Kft.) az államháztartásról szóló 2011. évi CXCV. törvény 41.§ (6) bekezdés értelmében nem köthet érvényesen visszerthes szerződést, illetve ilyen szerződés alapján nem teljesíthet kifizetést olyan jogi személynek, jogi személyiséggel nem rendelkező szervezetnek, amely szervezet nem minősül a nemzeti vagyonról szóló 2011. évi CXCVI. törvény 3.§ (1) bekezdés 1. pontja szerinti átlátható szervezetnek.

Büntetőjogi felelősségem tudatában kijelentem, hogy az általam tett nyilatkozat a valóságnak megfelel, és az általam tett nyilatkozatban esetlegesen bekövetkező változásról haladéktalanul értesítem Kötelezettségvállalót.

Tudomásul veszem, hogy a valótlan tartalmú nyilatkozat alapján kötött szerződést a Kötelezettségvállaló az államháztartásról szóló törvény végrehajtásáról szóló 368/2011.

(XII.31.) Korm. rendelet 50. § (1a) bekezdése alapján felmondja, vagy - ha a szerződés teljesítésére még nem került sor - a szerződéstől eláll.

Kijelentem, hogy az általam képviselt szervezet alapító (létesítő) okirata, illetve külön jogszabály szerinti nyilvántartásba vételt igazoló okirata alapján jogosult vagyok a szervezet képviselésére (és cégjegyzésére).

Kelt, 2024. 01. 18

 02. **HYDROTEST Kft.**
2310 Szigetszentmiklós,
Petőfi u. 142.
Adószám: 24762933-2-13

.....
cégszerű aláírás